

По вопросам продаж и поддержки обращайтесь: enm@nt-rt.ru; www.erman.nt-rt.ru

Астана: +7(7172)727-132 Архангельск: (8182)63-90-72 Белгород: (4722)40-23-64 Брянск: (4832)59-03-52 Владивосток: (423)249-28-31
Волгоград: (844)278-03-48 Вологда: (8172)26-41-59 Воронеж: (473)204-51-73 Екатеринбург: (343)384-55-89 Иваново: (4932)77-34-06
Ижевск: (3412)26-03-58 Казань: (843)206-01-48 Калининград: (4012)72-03-81 Калуга: (4842)92-23-67 Кемерово: (3842)65-04-62
Киров: (8332)68-02-04 Краснодар: (861)203-40-90 Красноярск: (391)204-63-61 Курск: (4712)77-13-04 Липецк: (4742)52-20-81
Магнитогорск: (3519)55-03-13 Москва (495)268-04-70 Мурманск: (8152)59-64-93 Набережные Челны: (8552)20-53-41 Нижний
Новгород: (831)429-08-12 Новокузнецк: (3843)20-46-81 Новосибирск: (383)227-86-73 Орел: (4862)44-53-42 Оренбург:
(3532)37-68-04 Пенза: (8412)22-31-16 Пермь: (342)205-81-47 Ростов-на-Дону: (863)308-18-15 Рязань: (4912)46-61-64 Самара:
(846)206-03-16 Санкт-Петербург: (812)309-46-40 Саратов: (845)249-38-78 Смоленск: (4812)29-41-54 Сочи: (862)225-72-31
Ставрополь: (8652)20-65-13 Тверь: (4822)63-31-35 Томск: (3822)98-41-53 Тула: (4872)74-02-29 Тюмень: (3452)66-21-18
Ульяновск: (8422)24-23-59 Уфа (347)229-48-12 Челябинск: (351)202-03-61 Череповец: (8202)49-02-64 Ярославль: (4852) 69-52-93

ПРЕОБРАЗОВАТЕЛЬ ЧАСТОТЫ

“ERMANGIZER”

ERMAN ER-G-220-02



РУКОВОДСТВО ПО ЭКСПЛУАТАЦИИ

1 Быстрый старт.....	5
2 Основные функции.....	6
3 Технические характеристики.....	7
4 Комплектация и упаковка.....	8
5 Установка.....	9
6 Подключение.....	11
6.1 Заземление.....	12
6.2 Подключение силовых кабелей.....	13
6.3 Подключение цепей управления.....	13
6.4 Электромагнитная совместимость.....	15
7 Описание функций преобразователя.....	16
7.1 Функция «Смарт Старт».....	16
7.2 Функция «Спящий режим».....	17
7.3 Функция «Стоп протечка».....	17
8 Работа с преобразователем.....	18
8.1 Органы управления и индикации.....	18
8.2 Изменение параметров.....	19
8.3 Структура меню.....	20
8.4 Описание параметров.....	22
8.5 Аварийные ситуации.....	27
9 Периодическое обслуживание.....	28
10 Хранение.....	28
11 Утилизация.....	29
12 Габаритные и установочные размеры.....	29
13 Гарантии изготовителя.....	30
14 Свидетельство о приемке, упаковывании и продаже.....	30

**ОПАСНОСТЬ!**

Невыполнение требований Руководства может привести к серьезным травмам, значительному материальному ущербу или стать причиной гибели людей.

**ВНИМАНИЕ!**

Невыполнение требований Руководства может привести к повреждению преобразователя частоты, сопряженного оборудования или к незначительным травмам.

ТРЕБОВАНИЯ ТЕХНИКИ БЕЗОПАСНОСТИ

Перед снятием крышки преобразователя частоты следует отключить питание и подождать не менее 10 минут для полного разряда конденсаторов цепи постоянного тока.



- Установка должна выполняться в соответствии с требованиями Правил устройства электроустановок или действующего Технического регламента.
- Используйте изолированные индикаторы для проверки отсутствия опасных напряжений.
- Не прикасайтесь руками к силовым клеммам и клеммам управления. Используйте изолированный инструмент.
- Заземлите ПЧ согласно требованиям настоящего Руководства, чтобы уменьшить риск поражения электрическим током.
- Не включайте ПЧ со снятой крышкой.

Благодарим Вас за выбор преобразователей частоты ERMANGIZER!

ERMANGIZER предназначен для управления погружными и непогружными однофазными насосами в системах водоснабжения.

ERMANGIZER обладает следующими преимуществами:

- Обеспечивает стабильный напор воды в системе водоснабжения
- Позволяет увеличить ресурс насоса
- Исключает перегрузку электрической сети и механические удары в электродвигателе и насосе
- Исключает резкое превышение давления в системе (гидроудар)
- Плавная остановка насоса исключает появление разрежения в системе
- Не требует наличия гидроаккумулятора большой емкости (более 5-8 л.), вследствие чего исключаются неприятные запахи и загрязнение воды из-за ее застоя.
- Обеспечивает защиту от заклинивания двигателя.
- Обеспечивает защиту от сухого хода насоса.
- Сигнализирует о протечках в системе водоснабжения (функция "Стоп Протечка")
- Обеспечивает гарантированный запуск холодного насоса (функция "Смарт Старт")
- Работа насоса на пониженных частотах и наличие режима "Спящий режим" позволяет экономить э/энергию.
- Работает с однофазными погружными и поверхностными насосами с напряжением 220В 50Гц (кроме насосов со встроенным устройством плавного пуска).
- Вход - однофазное 220В, выход - однофазное 220В,
- Работает как с конденсаторными двигателями, так и с двигателями с расщепленными полюсами.
- относится к классу изделий, работающих без обслуживающего персонала: самостоятельно находит выход из любых нештатных ситуаций (превышение или пропадание напряжения сети, перегрузка по току, перегрев и т.д.)

Настоящее Руководство по эксплуатации содержит рекомендации и требования к установке, подключению, настройке и обслуживанию преобразователей частоты “ERMANGIZER”. Пожалуйста, внимательно прочитайте настоящее Руководство перед тем, как работать с преобразователем и сохраните его для дальнейшего использования.

В случае возникновения вопросов по монтажу, настройке или эксплуатации преобразователей частоты, пожалуйста, обращайтесь к организации — поставщику оборудования.

1 БЫСТРЫЙ СТАРТ

Установите и подключите ПЧ в соответствии со схемой на рис 4., стр. 11.

- ✓ Включите сетевое питание ПЧ. На дисплее отобразится F0.00.
- ✓ Настройте параметр P.006 в случае, если предел измерения вашего датчика давления отличается от установленного по умолчанию значения 6 кг*с/см^2 .
- ✓ Установите требуемое значение уставки по давлению в параметре P.001.
- ✓ Для запуска насоса нажмите кнопку «Пуск/Стоп».

Схема автоматизации водоснабжения загородного дома представлена на рисунке 1.



Рисунок 1 – Схема автоматизации водоснабжения

2 ОСНОВНЫЕ ФУНКЦИИ

Поддержка постоянного давления воды с помощью регулирования частоты вращения насоса.

Плавный пуск и останов насоса, исключая ударные воздействия, что позволяет увеличить ресурс насоса и системы водоснабжения.

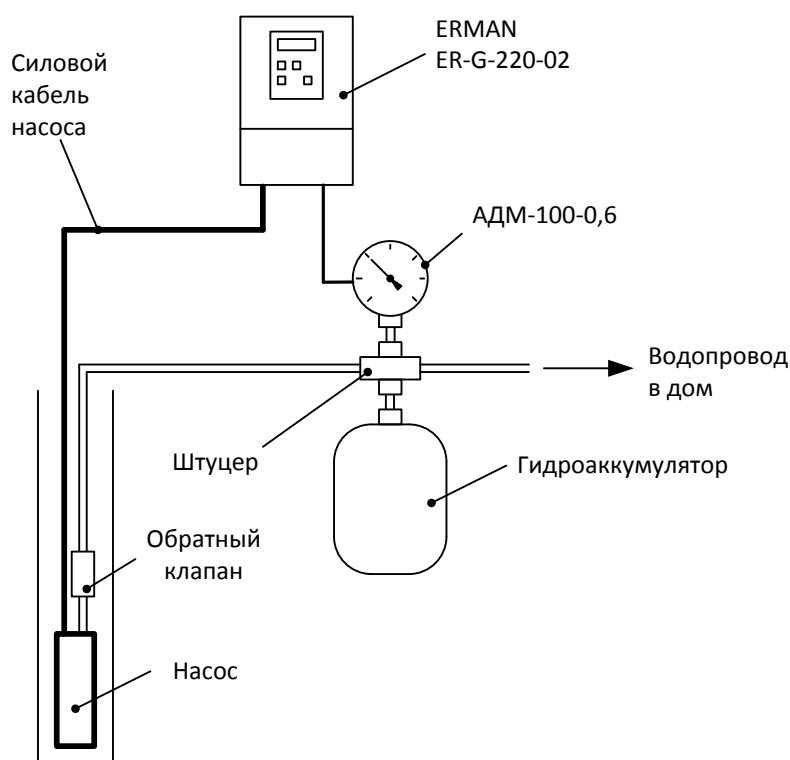
Функция «Смарт Старт» - обеспечивает гарантированный запуск насоса.

- ✓ Функция «Спящий Режим» - отключение насоса при отсутствии расхода воды и автоматический запуск при возобновлении расхода.
- ✓ Функции «Стоп Протечка» - индикация наличия протечки в системе.
- ✓ Автоматическое восстановление работы после срабатывания защит.
- ✓ Экономия электроэнергии благодаря меньшему энергопотреблению насоса.
- ✓ Защита от заклинивания двигателя.
- ✓ Защита от сухого хода насоса.
- ✓ Защита от постоянной утечки воды.
- ✓ Защита от превышения давления на выходе насоса.
- ✓ Защита от низкого напряжения питающей сети (ниже 170 В).
- ✓ Защита от высокого напряжения питающей сети (выше 260 В).
- ✓ Защита от короткого замыкания в цепи питания насоса.
- ✓ Защита от перегрева преобразователя частоты.

3 ТЕХНИЧЕСКИЕ ХАРАКТЕРИСТИКИ

	Свойство	Значение
Питание	Номинальное напряжение сети, В	Однофазное 220 В (170~240 В) 50 Гц
Выходные характеристики	Номинальная мощность двигателя, кВт	0,37 / 0,5 / 0,75
	Номинальный ток двигателя, А	1,7 / 2,3 / 3,4
	Рабочая перегрузка по току, А	120% в течение 1 минуты, 150% в течение 6 секунд
	Диапазон выходной частоты	0~120 Гц
	Дискретность установки частоты	0,1 Гц
	Точность удержания частоты	0,1 Гц
	Вольт-частотная характеристика	Линейная
	Несущая частота	5 кГц
	Режимы управления двигателем	Синусоидальная широтно-импульсная модуляция
Функции управления и регулирования	Перезапуск при отказе сетевого питания; встроенный ПИД-регулятор с функцией останова при отсутствии расхода	
Внешние интерфейсы	Индикация	4-х разрядный семисегментный LED индикатор
	Линейный вход (2 шт.)	4~20 мА (100 Ом) с питанием +15 В, 30 мА, гальванически развязанный
	Дискретный вход (3 шт.)	"Сухой контакт" или "Открытый коллектор"
	Дискретный выход (1 шт.)	"Открытый коллектор".
	Выходное напряжение	15 В постоянного тока, 100 мА.
Функции защиты		Перегрузка по току, перегрев, высокое/низкое напряжение сети, защита двигателя от заклинивания/холостого хода
Параметры окружающей среды	Климатическое исполнение	УХЛ3.1 по ГОСТ15150
	Класс защиты	IP20 по ГОСТ 14254
	Способ охлаждения	Естественное воздушное
	Нормальная рабочая температура	От нуля до +40°C
	Предельная рабочая температура	От минус 10°C до +50°C (с ограничением мощности)
	Влажность воздуха	От 20% до 90%, без образования конденсата
	Требования к месту установки	До 1000 м над уровнем моря (выше с ограничением мощности); отсутствие в воздухе токопроводящих взвесей (металлическая, угольная пыль); отсутствие агрессивных и легковоспламеняющихся жидкостей и газов; отсутствие действия прямых солнечных лучей
Вибрация	Частота не более 20 Гц, амплитуда не более 0,2g	

4 КОМПЛЕКТАЦИЯ И УПАКОВКА

Пожалуйста, проверьте полученный Вами преобразователь частоты (ПЧ) в следующем порядке:

- ✓ Проверьте соответствие полученной модели заказу по обозначению модели на шильдике ПЧ.

Шильдик расположен на корпусе изделия с правой стороны. Внешний вид шильдика должен соответствовать рисунку 2.



Рисунок 2 – Шильдик изделия

Обозначение модели ПЧ расшифровывается следующим образом:

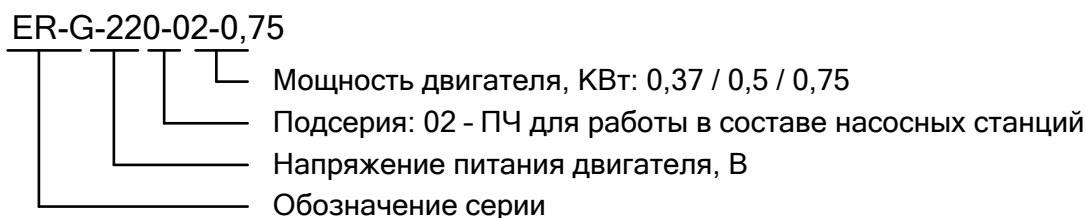

Проверьте ПЧ на предмет внешних повреждений в результате транспортировки. Не устанавливайте поврежденный ПЧ, обратитесь к поставщику.

Проверьте комплектность поставки. Пожалуйста, определите комплектность по сопроводительным документам.

5 УСТАНОВКА

Учитывайте следующие требования к месту установки:

- ✓ температура окружающей среды от минус 10 С до +40 С;
- ✓ достаточная вентиляция;
- ✓ относительная влажность менее 90% без конденсата;
- ✓ отсутствие прямых солнечных лучей, металлической пыли, агрессивных или взрывоопасных сред;
- ✓ уровень вибраций не более 5,9 м/с².



- Устанавливайте ПЧ только на негорючей поверхности. Прочность несущих конструкций должна выдерживать вес ПЧ.
- Не устанавливайте ПЧ рядом с горючими или взрывоопасными материалами.
- Не устанавливайте ПЧ, если в помещении возможно наличие взрывоопасных газов или воздушных взвесей.
- Не устанавливайте ПЧ в помещениях с повышенной влажностью, не прикасайтесь к ПЧ влажными руками.
- Не устанавливайте ПЧ под водопроводными трубами, которые могут протечь и залить ПЧ водой.
- Не устанавливайте ПЧ под воздействием прямых солнечных лучей.
- Тщательно затягивайте силовые клеммы.
- Изолируйте оголенные участки проводов.
- Во избежание короткого замыкания не допускайте падения крепежа и других металлических предметов внутрь ПЧ.
- Производите обслуживание ПЧ только после разряда конденсаторов. Индикатор «CHARGE» должен погаснуть.



- Устанавливайте ПЧ только в вертикальном положении.
- Накройте ПЧ чехлом во время установки для защиты его от пыли и металлической стружки. Снимите чехол после установки.
- Снижайте номинальную мощность ПЧ на 20% при температуре окружающей среды от +40°C до +50°C, одновременно с этим обеспечьте принудительное охлаждение ПЧ дополнительным вентилятором.

Для обеспечения надлежащего охлаждения устанавливайте ПЧ на вертикальную стену с минимальными зазорами как показано на рисунке 3:



Рисунок 3 – Установка ПЧ

6 ПОДКЛЮЧЕНИЕ

Подключите силовые цепи и датчик давления к ПЧ по схеме, представленной на рисунке 4.

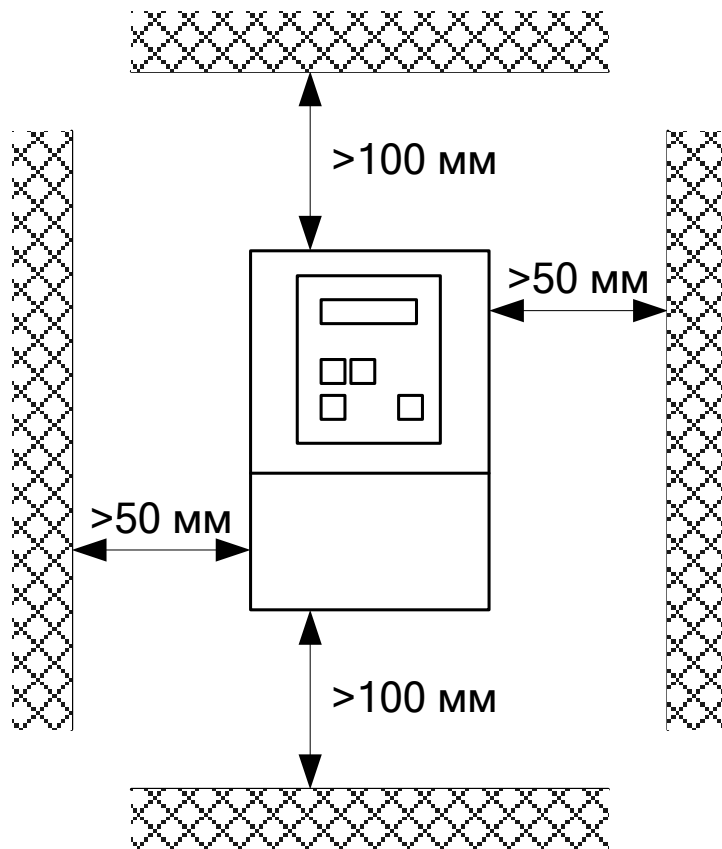

Рисунок 4 – Схема подключения ПЧ

Расположение силовых клемм и клемм управления ПЧ.

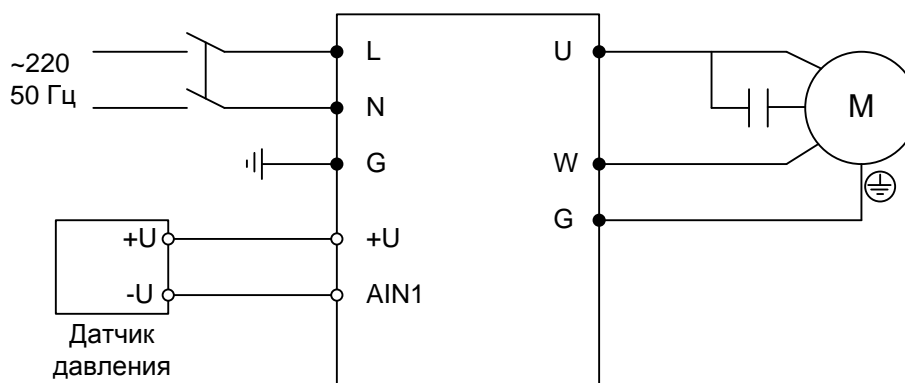

Рисунок 5 – Расположение клемм ПЧ

Назначение клемм приведено в таблице 1.

Таблица 1 – Назначение силовых клемм

Клемма	Назначение
L, N	Сетевое электропитание ~220В 50Гц
G	Заземление
U, W	Однофазный двигатель ~220В 0-50 Гц

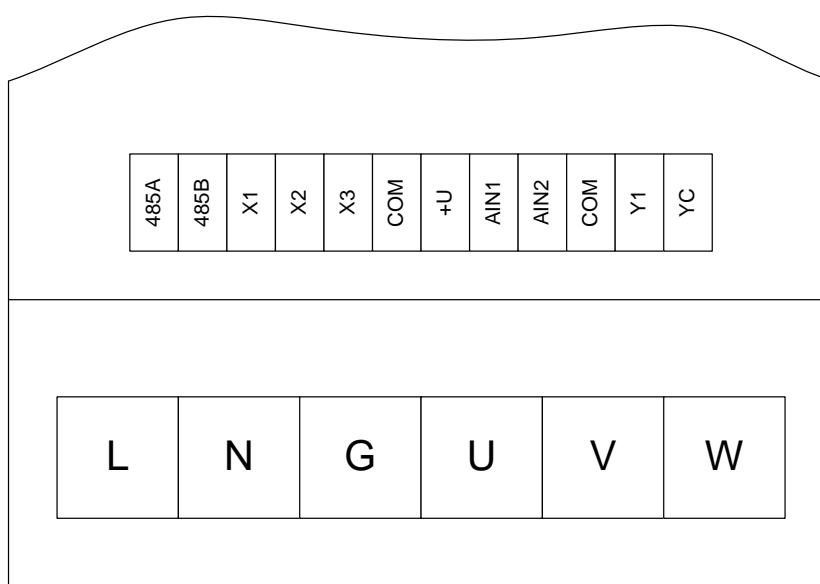
Описание функций клемм управления приведено в таблице 2.

Таблица 2 – Описание функций клемм управления ПЧ

Классификация	Клемма	Функция
Интерфейс RS-485	485A	Положительный провод RS-485 (B)
	485B	Отрицательный провод RS-485 (A)
Дискретные входы	X1~X3	Программируемые дискретные входы
Источник питания +15 В	+U	Выход +15В, 150 мА
	COM	Общий провод дискретных входов и источника +15В
Линейный вход	AIN1	Вход 1 сигнала тока 4~20 мА, $R_{вх}=100$ Ом
	AIN2	Вход 2 сигнала тока 4~20 мА, $R_{вх}=100$ Ом
Дискретный выход	Y1	Программируемый дискретные выход "открытый коллектор"
	YC	Общий провод дискретного выхода

6.1 ЗАЗЕМЛЕНИЕ



- Подключите клемму «G» ПЧ к контуру заземления отдельным проводом. **Запрещается заземлять другие устройства на провод заземления ПЧ.**
- Площадь поперечного сечения заземляющего провода должна быть выбрана в соответствии с действующими нормами и должна быть не менее 3,5 мм².
- Сопротивление заземления должно быть не более 20 Ом.
- Заземлите двигатель отдельным проводом.



- Провод заземления должен иметь минимальную длину.
- При использовании четырехжильного кабеля двигателя соедините четвертой жилой клемму G и болт заземления двигателя.
- Если различное оборудование заземлено в одной точке, то токи утечки могут стать источником помех, влияющим на всю систему. Разделяйте точки заземления ПЧ и прочего оборудования.

6.2 ПОДКЛЮЧЕНИЕ СИЛОВЫХ КАБЕЛЕЙ



- Отключите питание и дождитесь, пока погаснет индикаторная панель ПЧ. Разряд конденсаторов может занять до 10 минут.
- Тщательно проверяйте подключение цепей заземления.
- Проверьте соответствие сетевого напряжения и номинального напряжения сетевого питания ПЧ перед тем, как подключать его.



- Не подключайте сетевое питание к клеммам U, V, W.
- Не замыкайте силовые клеммы с корпусом ПЧ и заземлением.
- Не отключайте двигатель при работающем ПЧ.
- ПЧ и двигатель должны быть заземлены и должно быть установлено устройство защитного отключения (УЗО) с током срабатывания 30мА.

Поперечное сечение кабеля и номинальные значения токов коммутационных аппаратов должны быть выбраны в соответствии с таблицей 3.

Таблица 3 – Номинальные значения для подключения ПЧ

Модель ПЧ	Номинальный ток ПЧ, А	Автоматический выключатель, А	Сечение фазы, мм ²
ER-G-220-02-0.37	1.7	4	1,5
ER-G-220-02-0.5	2.3	5	1,5
ER-G-220-02-0.75	3.4	6	1,5
ER-G-220-02-1.0	4.6	6	1,5
ER-G-220-02-1.2	5.5	8	1,5
ER-G-220-02-1.5	6.8	10	1,5

Схема подключения силовых кабелей и насоса приведена на рисунке 4.

6.3 ПОДКЛЮЧЕНИЕ ЦЕПЕЙ УПРАВЛЕНИЯ

Длина сигнальных кабелей не должна превышать 50 м. Сигнальные кабели должны быть проложены на расстоянии не менее 30 см от силовых кабелей.

Типовые схемы подключения цепей управления приведены на рисунках 6–8.

А) Датчик ПД-Р



Рисунок 6 – Подключение датчика давления ПД-Р

Б) Датчик АДМ-100

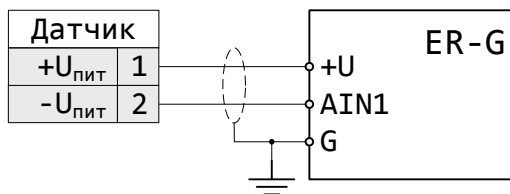

Рисунок 7 – Подключение датчика давления АДМ-100

В) Сигнал 4~20мА



Д) Датчик 4~20мА с питанием от внутр. источника +11В

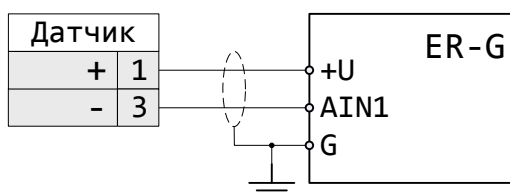
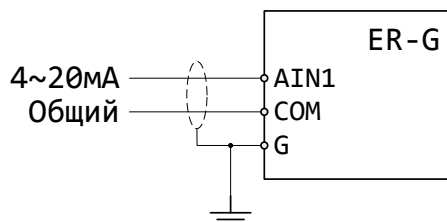
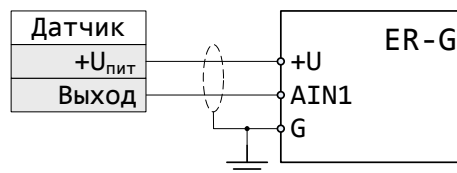

Е) Датчик 4~20мА с питанием от доп. источника



Рисунок 8 – Типовые схемы подключения аналоговых входов AIN

6.4 ЭЛЕКТРОМАГНИТНАЯ СОВМЕСТИМОСТЬ

ПЧ серии ER-G разработаны в соответствии со стандартом ГОСТ Р 51524 (МЭК 61800-3) «Совместимость технических средств электромагнитная. Системы электрического привода с регулируемой скоростью вращения. Требования и методы испытаний».

7 ОПИСАНИЕ ФУНКЦИЙ ПРЕОБРАЗОВАТЕЛЯ

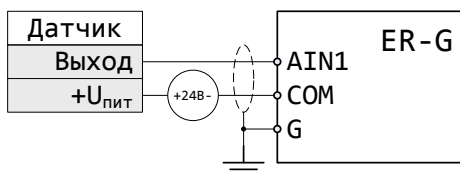
7.1 ФУНКЦИЯ «СМАРТ СТАРТ»

Функция «Смарт Старт» предназначена для гарантированного пуска двигателя при любых условиях. Процедура пуска начинается с подачи на двигатель напряжения, задаваемого параметром P.105, с частотой, задаваемой параметром P.104. Это напряжение удерживается в течение времени, задаваемом параметром P.004. Далее следует повышение частоты до заданной параметром P.106. В процессе пуска двигателя ПЧ измеряет давление воды и определяет его изменение с начала процедуры пуска. Если давление за время, заданное параметром P.107, не изменяется, то формируется ошибка «E FA». Процедура запуска повторяется 5 раз с периодом в 10 сек. После 5-и неудачных запусков ПЧ необходимо вручную кнопкой «Старт/Стоп» снять ошибку «E FA» и перезапустить ПЧ.

После окончания процедуры пуска на двигатель выдается напряжение требуемой частоты в соответствии с алгоритмом работы ПЧ.



Рисунок 9 – Диаграмма работы ПЧ в режиме пуска

7.2 ФУНКЦИЯ «СПЯЩИЙ РЕЖИМ»

Функция «Спящий режим» предназначена для отключения двигателя при отсутствии расхода воды. После достижения уставки по давлению воды (задаётся параметром P.001) и по истечении времени (задаётся параметром P.110), инициируется функция проверки наличия расхода воды – ПЧ начинает снижать частоту вращения двигателя (скорость снижения частоты задаётся параметром P.112), контролируя при этом изменение давления воды. Если давление воды отклонится от уставки на величину, большую чем заданно параметром P.111, то ПЧ возвращается к нормальной работе, иначе ПЧ переходит в спящий режим и останавливает двигатель. В спящем режиме ПЧ постоянно контролирует давление воды и при отклонении его на величину, большую чем заданно параметром P.111, запускает двигатель и переходит в режим регулирования.

7.3 ФУНКЦИЯ «СТОП ПРОТЕЧКА»

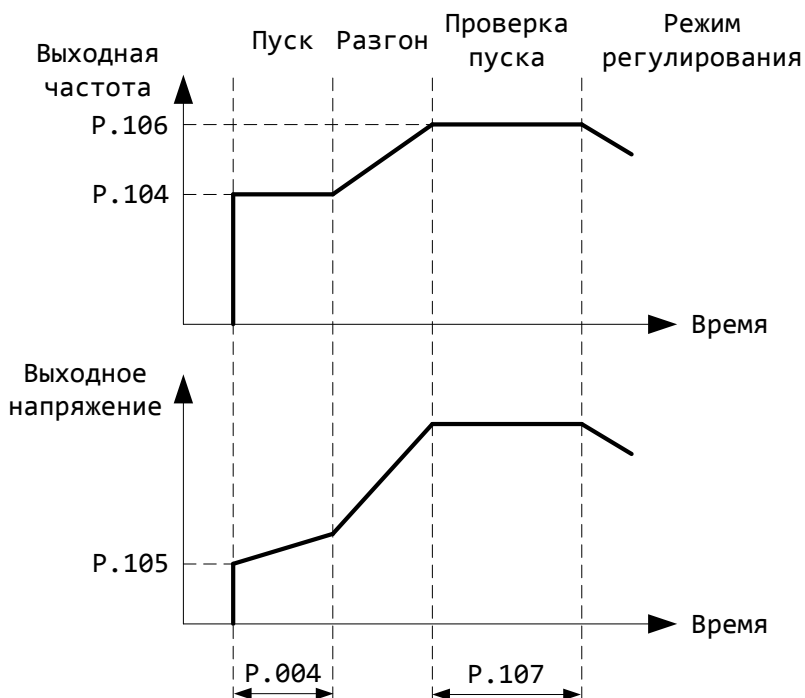
Функция «Стоп Протечка» предназначена для индикации наличия протечек в системе водоснабжения. Наличие протечки определяется по снижению давления в системе водоснабжения в режиме «Спящий Режим» ЧП. Если давление воды снижается за время, заданное параметром P.108 на величину, большую чем задано параметром P.109, то на дисплее в крайнем правом символе отображается десятичная точка.



Рисунок 10 – Вид дисплея во время срабатывания индикатора протечки

8 РАБОТА С ПРЕОБРАЗОВАТЕЛЕМ

8.1 ОРГАНЫ УПРАВЛЕНИЯ И ИНДИКАЦИИ



Рисунок 11 – Пульт управления и индикации

Клавиатура

Клавиатура используется для настройки ПЧ и для переключения отображаемых на дисплее параметров. Описание функций клавиш приведено в таблице 4.

Таблица 4 – Функции клавиатуры ПЧ

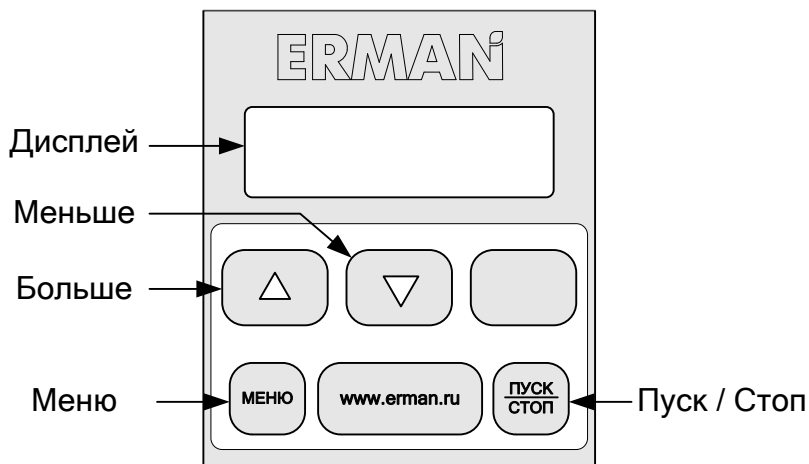
Клавиша	Режим	Функции
МЕНЮ	Работа и остановка	Вход в меню
	Просмотр меню	Кратковременное нажатие – Вход во вложенное меню или отображения значения параметра. Длительное нажатие – Выход на предыдущий уровень меню
▲, ▼	Работа и остановка	Переключение отображаемого параметра
	Просмотр меню	Переключение между вложенными меню или параметрами
	Изменение параметра	Нажмите для изменения значения параметра
ПУСК СТОП	Остановка	Пуск двигателя
	Работа	Остановка двигателя

Дисплей

Дисплей (рис. 11) состоит из семисегментного индикатора на четыре символа с десятичной точкой. Дисплей может отображать параметры состояния, настройки и коды ошибок ПЧ.

Переключение отображаемых параметров производится клавишами ▲ и ▼ циклически по кругу.



Рисунок 12 – Последовательность просмотра текущих параметров

Список отображаемых параметров приведен в таблице 5

Таблица 5 – Отображаемые параметры ПЧ

Первый символ	Описание
F	Текущая частота на выходе ПЧ
P	Давление на датчике давления
У	Уставка по давлению
С	Ток двигателя
t	Температура силового модуля

8.2 ИЗМЕНЕНИЕ ПАРАМЕТРОВ

Для перехода в режим редактирования параметров кратковременно нажмите кнопку МЕНЮ. Выбор параметра и его значения производится клавишами ▲ и ▼. Для выхода из режима редактирования параметров удерживайте клавишу МЕНЮ в течении 2 сек.



Рисунок 13 – Алгоритм изменения параметров на примере параметра P003

8.3 СТРУКТУРА МЕНЮ

ВНИМАНИЕ!

Купленный Вами частотный преобразователь прошел весь комплекс испытаний в заводских условиях. Настраечные параметры по умолчанию (заводские значения) выбраны на основании тестирования прибора совместно с большим количеством насосов разных типов и производителей. В подавляющем большинстве случаев эти настройки обеспечивают требуемое качество работы системы водоснабжения объекта. Однако в некоторых случаях может потребоваться корректировка параметров. Например, может потребоваться изменить параметр "Длительность пуска" с целью обеспечения гарантированного запуска "холодного насоса". Для доступа к ним в структуре меню выделен раздел "Общие настройки". Раздел меню «Расширенные настройки» позволяет производить тонкую настройку преобразователя. Ввод некорректных значений может привести к неработоспособности преобразователя. В случае необходимости произведите возврат к заводским настройкам в соответствии со значениями указанными в таблице 6.

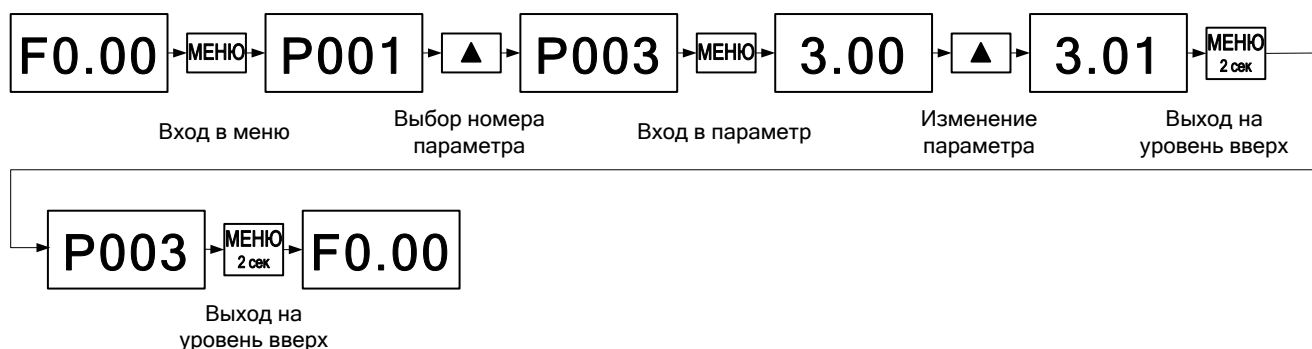
Меню ПЧ организовано как одноуровневый список параметров. Список параметров меню и их описание приведены в таблице 6.

Таблица 6 – Параметры меню ПЧ

Имя	Описание	Диапазон	Заводские значения
Общие настройки			
P.001	Уставка давления, кг*с/см ²	0 – P.006	50% * P.006
P.002	Пропорциональный коэффициент	0 – 10	5
P.003	Время интегрирования, с	0.1 – 10	2
P.004	Длительность пуска, с	0 – 30	3
P.005	Аварийный порог давления, кг*с/см ²	0 – P.006	90% * P.006
P.006	Предел измерения датчика давления, кг*с/см ²	0 – 10.0	6.0
P.099	Код уровня доступа к параметрам: 0: Доступ только к общим настройкам 1: Доступ к расширенным настройкам 2: Доступ к заводским настройкам	0– 2	0
Расширенные настройки			
P.100	Режим работы 0 – режим регулирования давления 1 – режим ручного задания частоты	0 – 1	0
P.101	Частота в режиме ручного задания частоты, Гц	0 – P.102	P.102
P.102	Верхний предел частоты, Гц	0 – 50.0	50.0
P.103	Нижний предел частоты, Гц	0 – 50.0	25.0
P.104	Пусковая частота, Гц	0 – 50.0	50.0
P.105	Начальное напряжение пусковой частоты, %	0 – 100	20

Имя	Описание	Диапазон	Заводские значения
P.106	Частота проверки пуска двигателя, Гц	0 – 50.0	50.0
P.107	Время ожидания пуска двигателя, с	0 – 120	10
P.108	Период тестирования на протечку, с	0 – 600	60
P.109	Дельта давления определения протечки, кг*с/см ²	0 – P.006	1% * P.006
P.110	Период тестирования расхода, с	10 – 600	30
P.111	Дельта расхода, кг*с/см ²	0 – P.006	2% * P.006
P.112	Длительность тестирования, с	10 – 60	10
P.113	Порог срабатывания датчика сухого хода, кг*с/см ²	0 – P.006	5% * P.006
P.114	Время срабатывания датчика сухого хода, с	0 – 600	30
P.116	Разница давления для определения пуска двигателя, кг*с/см ²	0 – P.006	5% * P.006
Заводские настройки			
P.200	Верхняя калибровка датчика давления	–	–
P.201	Нижняя калибровка датчика давления	–	–
P.202	Текущий сигнал с датчика давления	–	–
P.203	Режим обработки ошибок 0 – останавливаться 1 – перезапускаться для всех ошибок	0 – 1	1
P.204	Нижний аварийный порог напряжения, В	150 – 300	170
P.205	Частота модуляции, 100×Гц	15 – 150	50
P.206	Температура ограничения частоты, С	50 – 90	60
P.207	Время разгона, сек	0 – 60	5
P.208	Время торможения, сек	0 – 60	5
P.209	Номинальный ток двигателя, А	0 – 20	20.0
P.210	Номинальное напряжение двигателя, В	110 – 260	220
P.211	Номинальная частота двигателя, Гц	50 – 120	50
P.212	Вольт-добавка при пуске V _В , %	0 – 30	0
P.213	Частота среза вольт-добавки F _В , Гц	0 – 50	0
P.214	Максимальная частота F _{МАХ} , Гц	0 – 120	50
P.215	Минимальная частота F _{МИН} , Гц	0 – 120	0
P.216	Ограничение тока при разгоне, %	20 – 120	120
P.217	Уровень защиты по току при разгоне/торможении, %	20 – 150	150
P.218	Уровень защиты по току при постоянной скорости, %	20 – 150	150
P.219	Тип силового модуля	0 – 1	1

8.4 ОПИСАНИЕ ПАРАМЕТРОВ

ОБЩИЕ НАСТРОЙКИ

P.001	Уставка давления, кг*с/см ²	0 – P.006	50% * P.006
--------------	--	-----------	-------------

Задаёт требуемое давление воды в системе водоснабжения.

P.002	Пропорциональный коэффициент	0 – 10	5
--------------	------------------------------	--------	---

Коэффициент усиления пропорциональной составляющей ПИД регулятора.

Чем выше пропорциональный коэффициент, тем быстрее регулятор реагирует на изменения давления, но слишком большое значение может привести к потере устойчивости системы и возникновению автоколебаний.

P.003	Время интегрирования, с	0.1 – 10	2
--------------	-------------------------	----------	---

Интегральная составляющая позволяет устранить статические ошибки регулирования. Слишком маленькое значение времени интегрирования может привести к автоколебаниям.

P.004	Длительность пуска, с	0 – 30	3
--------------	-----------------------	--------	---

Задаёт длительность процедуры пуска двигателя. В начальный момент пуска ПЧ подает на выход напряжение P.105 с частотой P.104. Далее за время P.004 напряжение повышается до номинального на частоте P.104.

P.005	Аварийный порог давления, кг*с/см ²	0 – P.006	90% * P.006
--------------	--	-----------	-------------

Задаёт давление, при котором формируется сигнал аварии «E P1» - высокое давление.

P.006	Предел измерения датчика давления, кг*с/см ²	0 – 10.0	6.0
--------------	---	----------	-----

Задаёт предел измерения внешнего датчика давления.

P.099	Код уровня доступа к параметрам	0 – 2	0
--------------	---------------------------------	-------	---

Для облегчения работы с ПЧ и для защиты важных параметров от случайного изменения, параметры разделены на уровни доступа.

0: Доступ только к общим настройкам

1: Доступ к расширенным настройкам.

2: Доступ к заводским настройкам.

РАСШИРЕННЫЕ НАСТРОЙКИ

P.100	Режим работы	0 – 1	0
--------------	--------------	-------	---

Задаёт режим работы ПЧ

0 – режим регулирования давления.

1 – режим ручного задания частоты.

ПЧ поддерживает давление воды на заданном уровне, изменяя частоту вращения насоса. Обратная связь осуществляется по внешнему датчику давления, подключаемому к входу АIN1. Предел измерения датчика давления настраивается с помощью параметра P.006. Частота вращения насоса задается параметром P.101.

P.101	Частота в режиме ручного задания частоты, Гц	0 – P.102	P.102
--------------	--	-----------	-------

Задаёт частоту вращения двигателя для режима ручного задания частоты, (см. параметр P.100)

P.102	Верхний предел частоты, Гц	0 – 50.0	50.0
--------------	----------------------------	----------	------

Ограничивает максимальную частоту, с которой ПЧ работает на двигатель.

P.103	Нижний предел частоты, Гц	0 – 50.0	25.0
--------------	---------------------------	----------	------

Ограничивает минимальную частоты, с которой ПЧ работает на двигатель.

P.104	Пусковая частота, Гц	0 – 50.0	30.0
--------------	----------------------	----------	------

Задаёт начальную частоту при пуске ПЧ.

При пуске ПЧ последовательно выполняет следующие шаги:

- 1 – выдает на выход напряжение P.105 с частотой P.104;
- 2 – повышает напряжение до номинального на частоте P.104;
- 3 – увеличивает частоту до частоты проверки пуска P.106;
- 4 – выполняет процедуры определения запуска двигателя;

Критерием успешного запуска двигателя является изменение давления относительно зарегистрированного в момент пуска.

Если давление не изменилось, формируется ошибка «E FA». Процедура запуска автоматически повторяется 5 раз с периодом в 10 сек. После 5-и неудачных запусков ПЧ, необходимо вручную, с помощью пульта управления, сбросить ошибку «E FA» (нажав и удерживая кнопку «Старт/Стоп» в течение 5 сек.). После чего запустить ПЧ кнопкой «Старт/Стоп».

P.105	Начальное напряжение пусковой частоты, %	0 – 100	0
--------------	--	---------	---

Задаёт напряжение, подаваемое на выход ПЧ в начальный момент процедуры пуска двигателя.

P.106	Частота проверки пуска двигателя, Гц	0 – 50.0	50.0
--------------	--------------------------------------	----------	------

Задаёт частоту, до которой разгоняется двигатель во время процедуры проверки запуска.

P.107	Время ожидания пуска двигателя, с	0 – 120	10
--------------	-----------------------------------	---------	----

Задаёт длительность процедуры проверки запуска двигателя. Если по окончании этого времени не будет зарегистрировано изменение давления воды, то формируется ошибка «E FA».

P.108	Период тестирования на протечку, с	0 – 600	60
--------------	------------------------------------	---------	----

Задаёт период, в течении которого проверяется, на какую величину изменилось давление в режиме сна. Если давление изменилось на величину, большую P.109, выдается сигнал наличия протечки.

P.109	Дельта давления определения протечки, кг*с/см ²	0 – P.006	1% * P.006
--------------	--	-----------	------------

Задаёт величину давления по которой определяется наличие протечки.

P.110	Период тестирования расхода, с	10 – 600	30
--------------	--------------------------------	----------	----

Задаёт периодичность проверки на наличие расхода воды. С заданным периодом ПЧ начинает плавно уменьшать частоту, в то же время наблюдая за изменением давления воды. Если за время, заданное параметром P.112, давление воды не изменится на величину, большую чем задано в параметре P.111, то принимается решение о переходе в режим сна (Standby).

P.111	Дельта расхода, бар кг*с/см ²	0 – P.006	2% * P.006
--------------	--	-----------	------------

Задаёт пороговую разность давлений по которой определяется наличие расхода воды, (см. параметр P.110).

P.112	Длительность тестирования, с	10 – 60	10
--------------	------------------------------	---------	----

Задаёт время, в течение которого происходит плавное снижение частоты и измеряется величина, на которую снижается давление воды (см. параметр P.110).

P.113	Порог срабатывания датчика сухого хода, кг*с/см ²	0 – P.006	5% * P.006
--------------	--	-----------	------------

Задаёт пороговое значение давления датчика сухого хода.

P.114	Время срабатывания датчика сухого хода, с	0 – 600	30
--------------	---	---------	----

Задаёт время срабатывания датчика сухого хода. Если в течении этого времени давление воды удерживается ниже, чем заданно в параметре P.113, то производится остановка насоса.

P.116	Разница давления для определения пуска двигателя, кг*с/см ²	0 – P.006	5% * P.006
--------------	--	-----------	------------

Задаёт разницу давления необходимую для определения запуска двигателя. Если с момента пуска двигателя давление увеличилось на величину больше чем это значение, то считается, что пуск прошёл успешно.

Для отключения проверки пуска двигателя установите этот параметр равным нулю.

ЗАВОДСКИЕ НАСТРОЙКИ

P.200	Верхняя калибровка датчика давления	–	–
--------------	-------------------------------------	---	---

Значение калибровки для верхнего предела измерения датчика давления.

P.201	Нижняя калибровка датчика давления	–	–
--------------	------------------------------------	---	---

Значение калибровки для нижнего предела измерения датчика давления.

P.202	Текущий сигнал с датчика давления	–	–
--------------	-----------------------------------	---	---

Отображает текущий сигнал с датчика давления.

P.203	Режим обработки ошибок	0 – 1	1
--------------	------------------------	-------	---

Задаёт действия ПЧ при возникновении аварийных ситуаций:

0 – останавливаться

1 – перезапуск для всех ошибок

P.204	Нижний аварийный порог напряжения, В	150 – 300	190
--------------	--------------------------------------	-----------	-----

Задаёт входное пороговое напряжение, при котором формируется ошибка «E UL».

P.205	Частота модуляции, 100×Гц	15 – 150	50
--------------	---------------------------	----------	----

Задаёт частоту модуляции выходного ШИМ сигнала.

P.206	Температура ограничения частоты, С	50 – 90	60
--------------	------------------------------------	---------	----

Задаёт температуру, при превышении которой происходит пропорциональное снижения выходной частоты.

P.207	Время разгона, сек	0 – 60	5
--------------	--------------------	--------	---

Задаёт время в течение которого ПЧ достигает номинальной частоты.

P.208	Время торможения, сек	0 – 60	5
--------------	-----------------------	--------	---

Задаёт время в течение которого ПЧ уменьшает выходную частоту от номинальной до нуля.

На рисунке 14 показана временная диаграмма работы ПЧ.



Рисунок 14 – Временная диаграмма работы ПЧ

8.5 АВАРИЙНЫЕ СИТУАЦИИ

В случае возникновения аварийных ситуаций на дисплее будет отображаться код аварии. Сброс аварии производится автоматически или удержанием клавиши **Пуск/Стоп** в течении 5 сек. Коды аварий и реакция ПЧ при их возникновении приведены в таблице.

Таблица 7 – Коды ошибок и методы их устранения

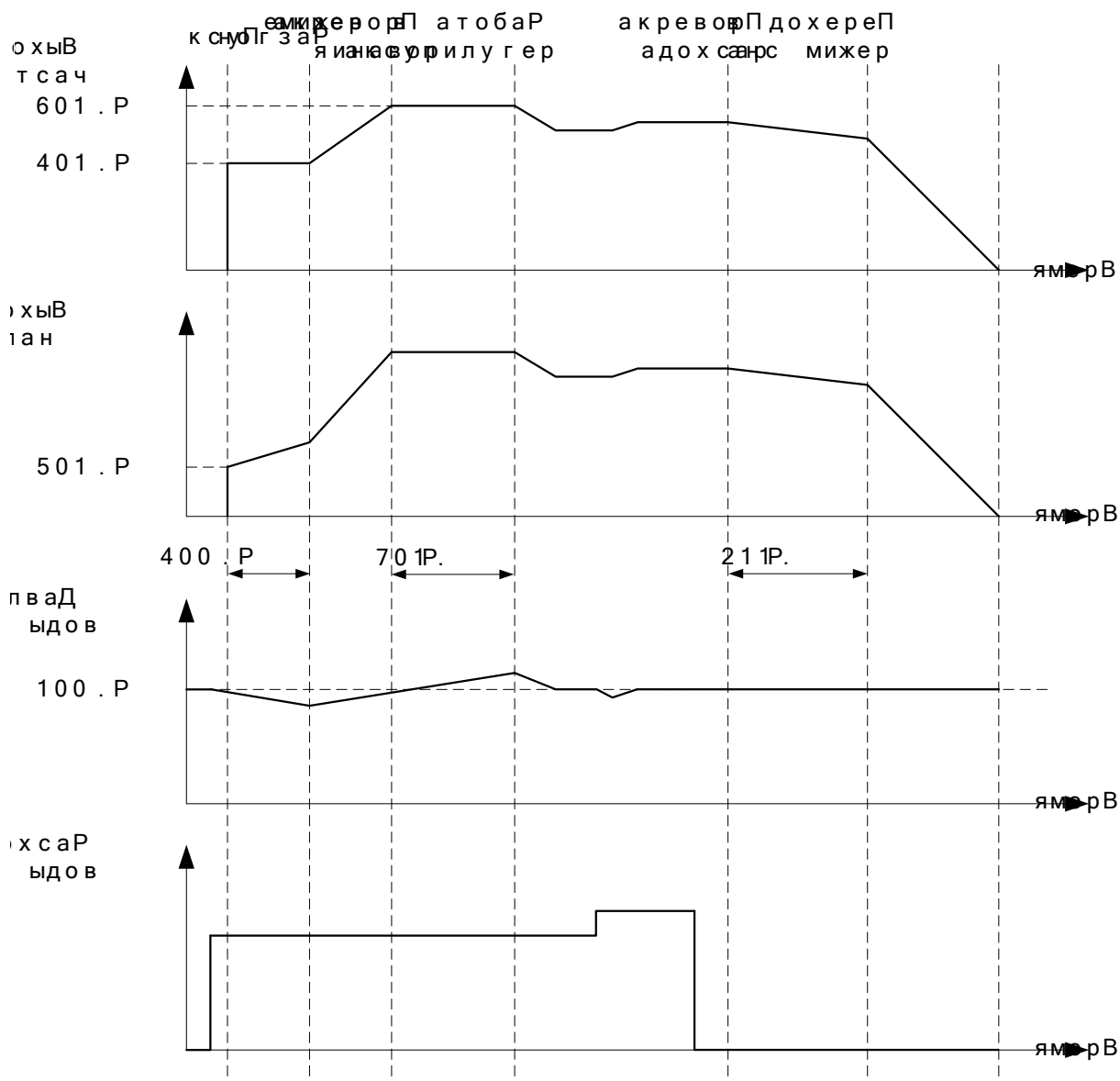
Код	Наименование	Автоматические действия ПЧ	Возможные причины
E tH	Перегрев силового модуля	Перезапуск после снижения температуры на 10 С	Плохая вентиляция ПЧ
E C1	Ток нагрузки больше допустимого	Перезапуск через 5 сек.	1) Двигатель не соответствует мощности ПЧ 2) Холодный двигатель
E C2	Ошибка силового модуля	Остановка	1) Двигатель не соответствует мощности ПЧ 2) Холодный двигатель 3) Короткое замыкание кабеля двигателя
E P1	Высокое давление (параметр P.007)	Переход в режим сна Standby	
E FA	Неудачный запуск – давление не изменилось	Перезапуск через 10 сек. 5 раз.	1) Неисправность датчика давления 2) Обрыв трубопровода
E UL	Низкое напряжение (параметр P201)	Перезапуск после восстановления напряжения до рабочего	Низкое напряжение питающей сети
E SF	Обрыв датчика давления	Остановка	1) Неисправность датчика давления 2) Обрыв соединительных проводов
E SH	Сухой ход	Остановка	Отсутствие воды в скважине

В случае тяжелого пуска двигателя (двигатель долго запускается или после нескольких попыток пуска выдается ошибка «E C2»), рекомендуется увеличить параметр P.004 до 5-10 сек., увеличить параметр P.104 до 50 Гц.

9 ПЕРИОДИЧЕСКОЕ ОБСЛУЖИВАНИЕ

Производите периодическое обслуживание каждые 3~6 месяцев, в зависимости от условий эксплуатации.



- **Внутри ПЧ присутствует опасное для жизни напряжение!**
Выключите питание ПЧ и дождитесь разряда конденсаторов (может занять до 10 минут). Индикатор «CHARGE» должен погаснуть.



- ПЧ содержит электронные компоненты, чувствительные к статическому электричеству. Не прикасайтесь к компонентам на печатной плате ПЧ.
- Не вносите изменений в конструкцию ПЧ.

Порядок проведения периодического обслуживания:

- а) Проверьте, надежно ли подсоединены силовые кабели. Плохо затянутый кабель может перегреваться.
- б) Проверьте, не повреждены ли силовые кабели и кабели управления.
- в) Очистите ПЧ от пыли, используя пылесос.

10 ХРАНЕНИЕ

Условия хранения ПЧ должны соответствовать группе ЖЗ по ГОСТ 15150. При длительном хранении ПЧ при температуре свыше 40°C ускоряются процессы естественного старения электролитических конденсаторов. Для уменьшения эффектов старения конденсаторов следует включать ПЧ в сеть на 30 минут после каждых шести месяцев хранения.

11 УТИЛИЗАЦИЯ

ПЧ должен утилизироваться как промышленные отходы. При утилизации ПЧ учтите следующие факторы:

- электролитические конденсаторы могут взорваться при сжигании;
- горение пластиковых деталей может сопровождаться выделением ядовитых газов;
- ПЧ содержит значительное количество цветных металлов, подвергаемых переработке.

12 ГАБАРИТНЫЕ И УСТАНОВОЧНЫЕ РАЗМЕРЫ



Рисунок 15 – Габаритные и установочные размеры ПЧ

13 ГАРАНТИИ ИЗГОТОВИТЕЛЯ

Изготовитель гарантирует соответствие прибора техническим условиям при соблюдении условий эксплуатации, транспортировки хранения и монтажа.

Гарантийный срок эксплуатации 12 месяца со дня продажи.

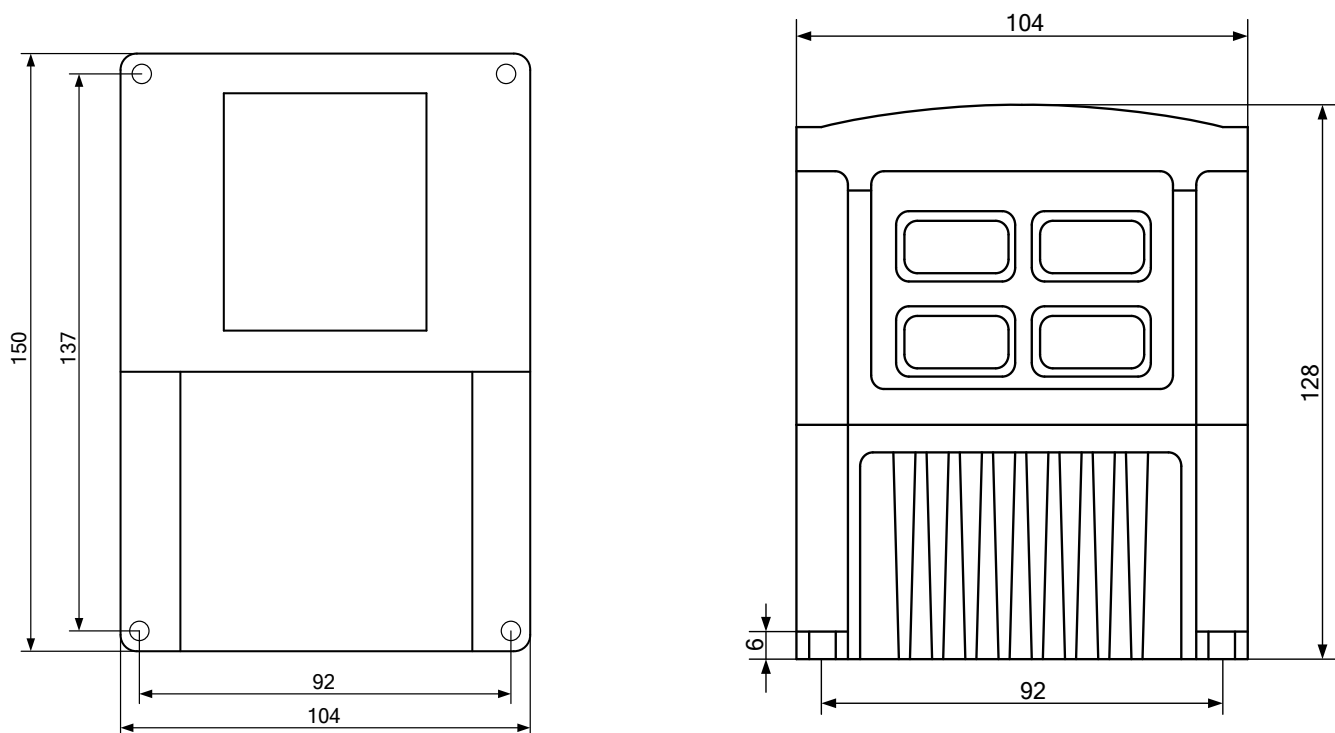
В случае выхода прибора из строя в течение гарантийного срока, при условии соблюдения правил эксплуатации, транспортировки и хранения, изготовитель осуществляет бесплатный ремонт прибора или его замену.

14 СВИДЕТЕЛЬСТВО О ПРИЕМКЕ, УПАКОВЫВАНИИ И ПРОДАЖЕ

Прибор ER-G-220-02, зав. № _____

соответствует техническим условиям ТУ 3373-015-12334427-2012 и признан годным к эксплуатации.

Дата выпуска.....

Подпись и штамп ОТК.....

Дата упаковывания и продажи.....

По вопросам продаж и поддержки обращайтесь: enm@nt-rt.ru; www.erman.nt-rt.ru

Астана: +7(7172)727-132 Архангельск: (8182)63-90-72 Белгород: (4722)40-23-64 Брянск: (4832)59-03-52 Владивосток: (423)249-28-31
Волгоград: (844)278-03-48 Вологда: (8172)26-41-59 Воронеж: (473)204-51-73 Екатеринбург: (343)384-55-89 Иваново: (4932)77-34-06
Ижевск: (3412)26-03-58 Казань: (843)206-01-48 Калининград: (4012)72-03-81 Калуга: (4842)92-23-67 Кемерово: (3842)65-04-62
Киров: (8332)68-02-04 Краснодар: (861)203-40-90 Красноярск: (391)204-63-61 Курск: (4712)77-13-04 Липецк: (4742)52-20-81
Магнитогорск: (3519)55-03-13 Москва (495)268-04-70 Мурманск: (8152)59-64-93 Набережные Челны: (8552)20-53-41 Нижний
Новгород: (831)429-08-12 Новокузнецк: (3843)20-46-81 Новосибирск: (383)227-86-73 Орел: (4862)44-53-42 Оренбург:
(3532)37-68-04 Пенза: (8412)22-31-16 Пермь: (342)205-81-47 Ростов-на-Дону: (863)308-18-15 Рязань: (4912)46-61-64 Самара:
(846)206-03-16 Санкт-Петербург: (812)309-46-40 Саратов: (845)249-38-78 Смоленск: (4812)29-41-54 Сочи: (862)225-72-31
Ставрополь: (8652)20-65-13 Тверь: (4822)63-31-35 Томск: (3822)98-41-53 Тула: (4872)74-02-29 Тюмень: (3452)66-21-18
Ульяновск: (8422)24-23-59 Уфа (347)229-48-12 Челябинск: (351)202-03-61 Череповец: (8202)49-02-64 Ярославль: (4852) 69-52-93